



CASAS PREFABRICADAS

Mayagar



NUEVA
COLECCIÓN

MANILLAS DE DISEÑO

INTHER®
^

NITO

50

153

**JGO. ROSETA NITO NEGRO**

Código: 16800
Material: ZAMAK
Acabado: NEGRO
Roseta: redonda
Referencia: NITONE

**JGO. ROSETA NITO NIQUEL MATE**

Código: 16801
Material: ZAMAK
Acabado: NIQUEL MATE
Roseta: redonda
Referencia: NITONM

ROMBE

50

143

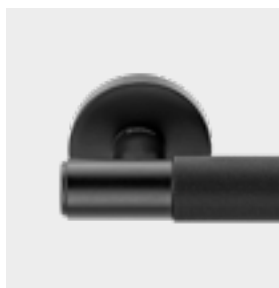
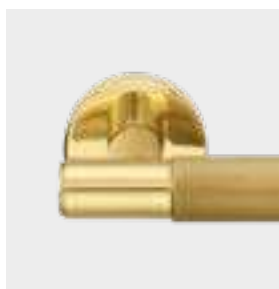
**JGO. ROSETA ROMBE NEGRO****Código:** 16788**Material:** ZAMAK**Acabado:** NEGRO**Roseta:** XS 5mm. espesor**Referencia:** ROMBENE**JGO. ROSETA ROMBE CROMO SATINADO****Código:** 16790**Material:** ZAMAK**Acabado:** CROMO SATINADO**Roseta:** XS 5mm. espesor**Referencia:** ROMBECRSA**JGO. ROSETA ROMBE LATÓN PULIDO****Código:** 16789**Material:** ZAMAK**Acabado:** LATÓN PULIDO**Roseta:** XS 5mm. espesor**Referencia:** ROMBELP**JGO. ROSETA ROMBE CUERO SATINADO****Código:** 16791**Material:** ZAMAK**Acabado:** CUERO SATINADO**Roseta:** XS 5mm. espesor**Referencia:** ROMBECU

SKUER

50

143

**JGO. ROSETA SKUER NEGRO****Código:** 16773**Material:** ALUMINIO**Acabado:** NEGRO**Roseta:** XS R/C 5mm. espesor**Referencia:** SKUERNE**JGO. ROSETA SKUER NIQUEL MATE****Código:** 16775**Material:** ALUMINIO**Acabado:** NIQUEL MATE**Roseta:** XS R/C 5mm. espesor**Referencia:** SKUERNM**JGO. ROSETA SKUER GRAFITO****Código:** 16774**Material:** ALUMINIO**Acabado:** GRAFITO**Roseta:** XS R/C 5mm. espesor**Referencia:** SKUERGF**JGO. ROSETA SKUER BLANCO****Código:** 16776**Material:** ALUMINIO**Acabado:** BLANCO**Roseta:** XS R/C 5mm. espesor**Referencia:** SKUERBL

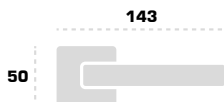
DONLO**JGO. ROSETA DONLO R/C NEGRO**

Código: 16785
Material: ZAMAK
Acabado: NEGRO
Roseta: XS R/C 5mm. espesor
Referencia: DONLONE

**JGO. ROSETA DONLO R/C GRAFITO**

Código: 16786
Material: ZAMAK
Acabado: GRAFITO
Roseta: XS R/C 5mm. espesor
Referencia: DONLOGF

**JGO. ROSETA DONLO R/C CROMO SATINADO**

Código: 16787
Material: ZAMAK
Acabado: CROMO SATINADO
Roseta: XS R/C 5mm. espesor
Referencia: DONLOCRS

LIMIT

48

140

**JGO. ROSETA LIMIT NEGRO****Código:** 16782**Material:** ZAMAK**Acabado:** NEGRO**Roseta:** XS 5mm. espesor**Referencia:** LIMITNE**JGO. ROSETA LIMIT NIQUEL MATE****Código:** 16783**Material:** ZAMAK**Acabado:** NIQUEL MATE**Roseta:** XS 5mm. espesor**Referencia:** LIMITNM**JGO. ROSETA LIMIT BLANCO****Código:** 16784**Material:** ZAMAK**Acabado:** BLANCO**Roseta:** XS 5mm. espesor**Referencia:** LIMITBL

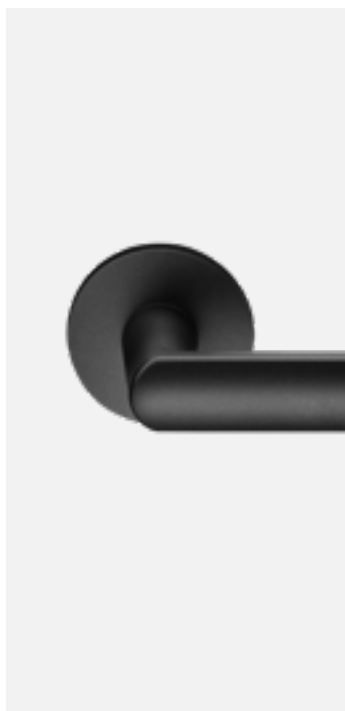
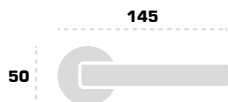
SILA**JGO. ROSETA SILA NEGRO**

Código: 16777
Material: ZAMAK
Acabado: NEGRO
Roseta: XS 5mm. espesor
Referencia: SILANE

**JGO. ROSETA SILA GRAFITO**

Código: 16778
Material: ZAMAK
Acabado: GRAFITO
Roseta: XS 5mm. espesor
Referencia: SILAGF

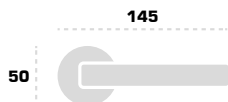
SILA**JGO. ROSETA SILA NIQUEL MATE****Código:** 16779**Material:** ZAMAK**Acabado:** NIQUEL MATE**Roseta:** XS 5mm. espesor**Referencia:** SILANM**JGO. ROSETA SILA CROMO SATINADO****Código:** 16780**Material:** ZAMAK**Acabado:** CROMO SATINADO**Roseta:** XS 5mm. espesor**Referencia:** SILACRS**JGO. ROSETA SILA BLANCO****Código:** 16781**Material:** ZAMAK**Acabado:** BLANCO**Roseta:** XS 5mm. espesor**Referencia:** SILABL

XS

50

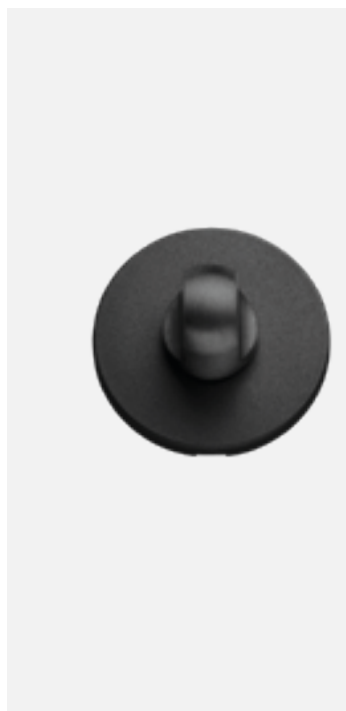

MULETILLA XS NEGRO

Código: 16812

Material: ZAMAK

Acabado: NEGRO

Roseta: XS 5mm. espesor

Referencia: 16812

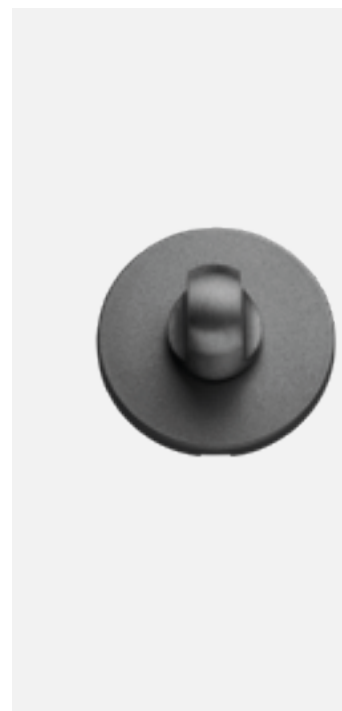

MULETILLA XS GRAFITO

Código: 16808

Material: ZAMAK

Acabado: GRAFITO

Roseta: XS 5mm. espesor

Referencia: 16812

XS

50



MULETILLA XS NIQUEL MATE

Código: 16809**Material:** ZAMAK**Acabado:** NIQUEL MATE**Roseta:** XS 5mm. espesor**Referencia:** 16809

MULETILLA XS CROMO SATINADO

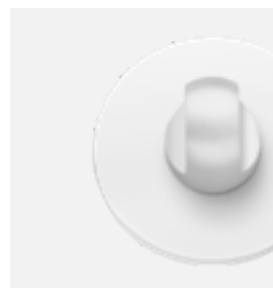
Código: 16811**Material:** ZAMAK**Acabado:** CROMO SATINADO**Roseta:** XS 5mm. espesor**Referencia:** 16811

MULETILLA XS BLANCO

Código: 16810**Material:** ZAMAK**Acabado:** BLANCO**Roseta:** XS 5mm. espesor**Referencia:** 16810

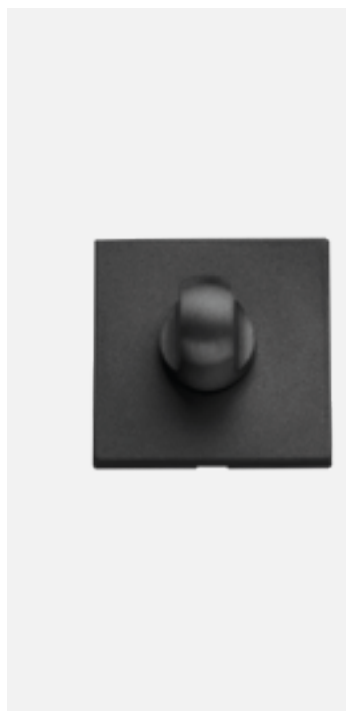
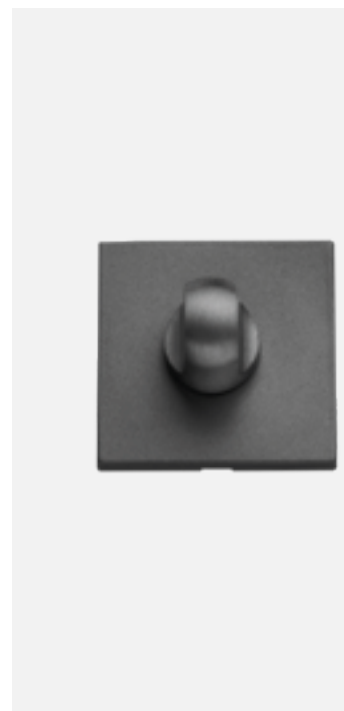
XS R/C**MULETILLA XS R/C NEGRO****Código:** 16802**Material:** ZAMAK**Acabado:** NEGRO**Roseta:** XS R/C 5mm. espesor**Referencia:** 16802**MULETILLA XS R/C GRAFITO****Código:** 16803**Material:** ZAMAK**Acabado:** GRAFITO**Roseta:** XS R/C 5mm. espesor**Referencia:** 16803

XS R/C**MULETILLA XS R/C NIQUEL MATE****Código:** 16804**Material:** ZAMAK**Acabado:** NIQUEL MATE**Roseta:** XS R/C 5mm. espesor**Referencia:** 16804**MULETILLA XS R/C CROMO SATINADO****Código:** 16806**Material:** ZAMAK**Acabado:** CROMO SATINADO**Roseta:** XS R/C 5mm. espesor**Referencia:** 16806**MULETILLA XS R/C BLANCO****Código:** 16805**Material:** ZAMAK**Acabado:** BLANCO**Roseta:** XS 5mm. espesor**Referencia:** 16805

ROMBE

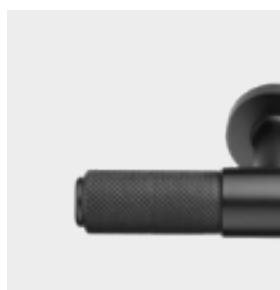
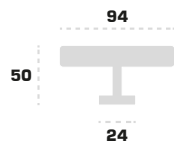

POMO ROMBE NEGRO

Código: 16796
Material: ZAMAK
Acabado: NEGRO
Diámetro: 24 mm.
Referencia: 16796

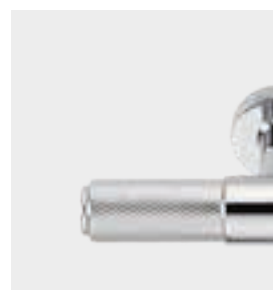

POMO ROMBE CROMADO

Código: 16798
Material: ZAMAK
Acabado: CROMADO
Diámetro: 24 mm.
Referencia: 16798

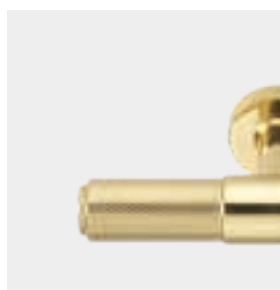

POMO ROMBE LATÓN PULIDO

Código: 16797
Material: LATÓN
Acabado: LATÓN PULIDO
Diámetro: 24 mm.
Referencia: 16797

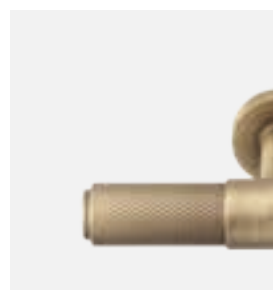

POMO ROMBE CUERO SATINADO

Código: 16799
Material: ZAMAK
Acabado: CUERO SATINADO
Diámetro: 24 mm.
Referencia: 16799

INTHER®

Manilla
Puerta

.obliq
2021



.OBLIQ



.sostenibilidad

.aluminio reciclado

Calidad y respeto al medio ambiente.

Un producto único que no renuncia a la naturaleza ni a la calidad. El mango está fabricado con aluminio reciclado, un material excepcionalmente resistente que puede reutilizarse infinitamente.



.fácil de instalar

Sólo se necesitan 3 tornillos.

El montaje de Obliq en la puerta no requiere ningún taladro especial, solo 3 tornillos estándar. El tornillo allen con pegamento anti-aflojamiento garantiza una fijación de la manillas más segura en la puerta.



.diseño

Pensada para cualquier estilo.

Una solución minimalista que realza la elegancia de las formas.

Estética, funcionalidad y ergonomía se funden en un solo producto. Gracias a la roseta oculta, la manilla se adapta al estilo de cada puerta.



.R1 system

Sistema de montaje certificado **CLASE 4**.

La categoría de uso más alta.

El sistema R1, sistema de ensamblaje con muelle de recuperación Obliq, ha obtenido el nivel CLASE 4 según la normativa EN-1906, de máxima calidad y resistencia.

.dimensiones

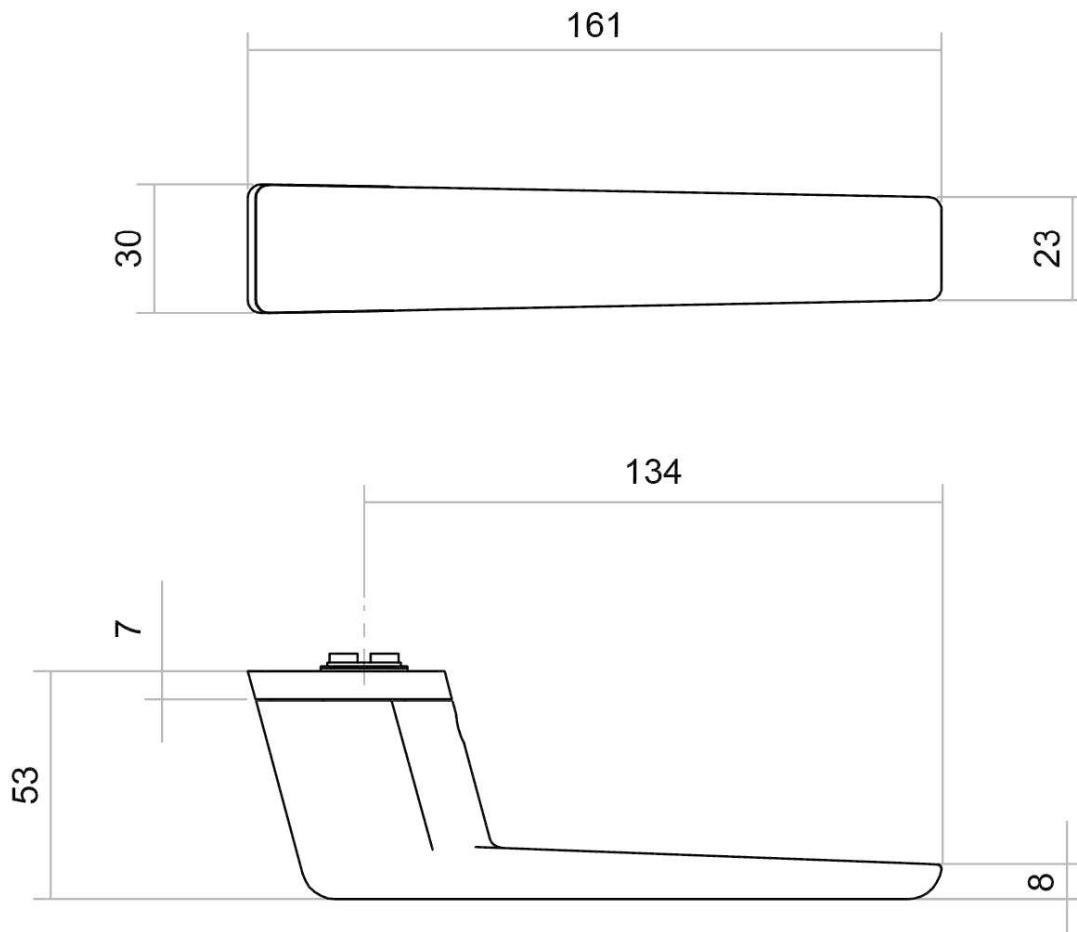

.manilla puerta. Obliq

.acabados

.acabados de alta resistencia

Calidad y resistencia de primer nivel: certificado y probado.

Todos los acabados disponibles están certificados GRADO 5 para resistencia a la corrosión por niebla salina según la certificación EN 1670 (GRADO 5 > 480 H excelente resistencia).

Además, todos los acabados cuentan con la certificación ISO 0 según la prueba de rayado cruzado de superficie ISO 2409, el nivel más alto de resistencia a la pintura y adherencia a la superficie.

.variedad de acabados



NEGRO



BLANCO



GRIS



COBRE OX.



CROMO MATE



NIQUEL SAT.

.manilla puerta



Jgo.roseta OBLIQ NE R9005
Referencia: 16663



Jgo.roseta OBLIQ BL R9016
Referencia: 16664



Jgo.roseta OBLIQ GRIS
Referencia: 16665



Jgo.roseta COBRE OX.
Referencia: 16666



Jgo.roseta CM.
Referencia: 16667



Jgo.roseta NS.
Referencia: 16668

.bocallaves



Jgo.bocallave OBLIQ NE R9005

Código: 16669

Referencia: 16669



Jgo.bocallave OBLIQ BL R9016

Código: 16670

Referencia: 16670



Jgo.bocallave OBLIQ GRIS

Código: 16671

Referencia: 16671

.muletillas



Muletilla OBLIQ NE R9005

Código: 16675

Referencia: 16675



Muletilla OBLIQ BL R9016

Código: 16676

Referencia: 16676



Muletilla OBLIQ GRIS

Código: 16677

Referencia: 16677